

**TWO-PIECE SECTIONAL HANDLESET**  
**SERRURES D'ENTRÉE EN [TWO] SECTION**  
**JUEGO DE TIRADOR [TWO] SECCIONAL**

**ONE-PIECE SECTIONAL HANDLESET**  
**SERRURES D'ENTRÉE EN [ONE] SECTION**  
**JUEGO DE TIRADOR [ONE] SECCIONAL**

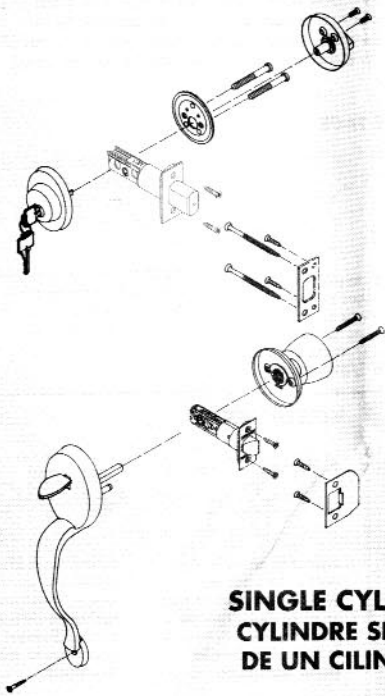

**SINGLE CYLINDER**  
**CYLINDRE SIMPLE**  
**DE UN CILINDRO**

**DOUBLE CYLINDER**  
**CYLINDRE DOUBLE**  
**DE DOS CILINDROS**

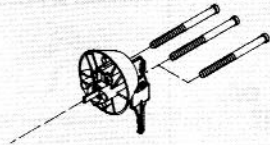

## NOTICE

1. Use the components from this package, make no substitutions.
2. Consult local building codes for requirements.
3. Read all instructions and lay out parts as shown.

## AVIS

1. Utilisez les pièces comprises dans cet emballage, sans y substituer d'autres pièces.
2. Consultez les codes de bâtiment locaux afin de vous conformer aux règlements de votre région.
3. Avant de commencer, lisez toutes les instructions et étalez les pièces selon l'illustration.

## AVISO

1. Utilice los componentes de este paquete. No haga sustituciones.
2. Para informarse de los requisitos de su área, consulte los códigos de construcciones locales.
3. Antes de empezar, lea todas las instrucciones y arregle todas las partes según el cuadro.

**DOUBLE CYLINDER**  
**CYLINDRE DOUBLE**  
**DE DOS CILINDROS**

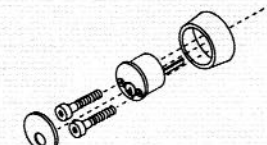

**SINGLE CYLINDER**  
**CYLINDRE SIMPLE**  
**DE UN CILINDRO**

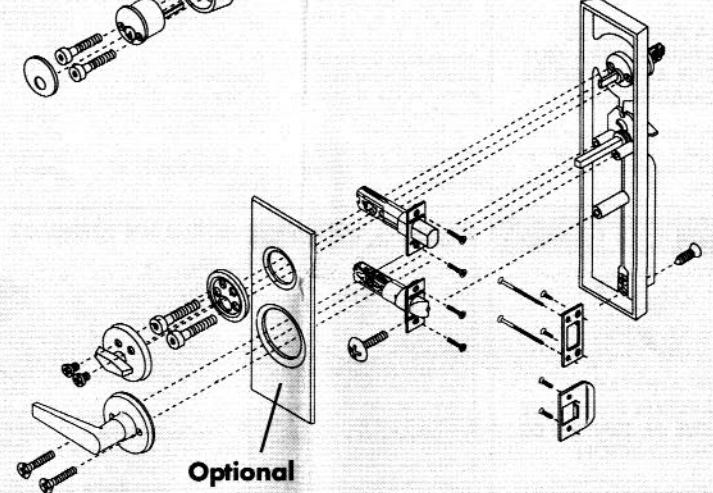

Optional

### 1. DOOR PREPARATION

#### REPLACEMENT INSTALLATION

Remove all old lock components. Use enclosed template to verify door preparation and make any necessary modifications.

#### FOR NEW INSTALLATION follow instructions on enclosed template

### 2. LATCH INSTALLATION

#### LOWER LATCH

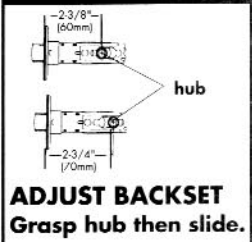

**ADJUST BACKSET**  
Grasp hub then slide.

#### UPPER LATCH

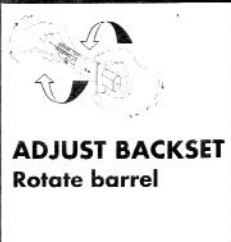

**ADJUST BACKSET**  
Rotate barrel

#### NOTE:

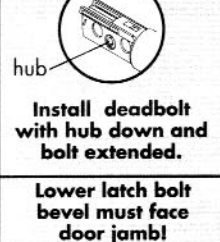

Install deadbolt with hub down and bolt extended.  
Lower latch bolt bevel must face door jamb!

Deadbolt goes in upper edge hole; latch goes in lower edge hole.  
(For 77 dummy handleset - go to step 4. trim installation)

#### FACE PLATE

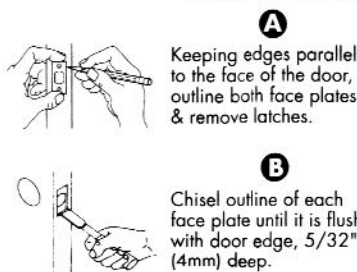

- Keeping edges parallel to the face of the door, outline both face plates & remove latches.
- Chisel outline of each face plate until it is flush with door edge, 5/32" (4mm) deep.

#### DRIVE-IN

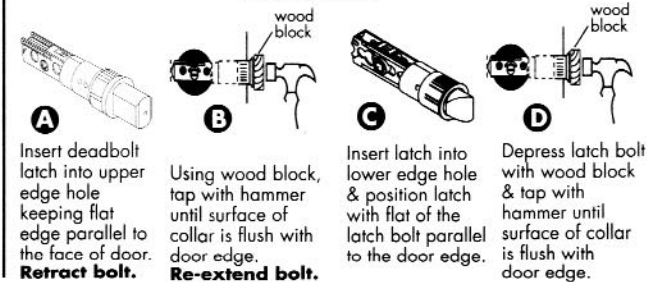

- Insert deadbolt into upper edge hole keeping flat edge parallel to the face of door. **Retract bolt.**
- Using wood block, tap with hammer until surface of collar is flush with door edge. **Re-extend bolt.**
- Insert latch into lower edge hole & position latch with flat of the latch bolt parallel to the door edge.
- Depress latch bolt with wood block & tap with hammer until surface of collar is flush with door edge.

### 3. STRIKE INSTALLATION

#### UPPER STRIKE

- Smear coloring on dimple on bolt. Retract bolt & close door. Extend bolt, leaving mark on door jamb.
- Drill a 1" diameter (25.4mm) hole, 1-1/4" (29mm) deep, in door frame centered on mark made in A.
- Center strike over hole & trace around strike. Chisel out door frame until strike is flush.
- FOR SECURITY STRIKE:** Position strike with large holes toward door stop. Pre-drill large holes 3" (76mm) deep. Install 3" (76mm) screws in large strike holes & install remaining wood screws in smaller holes. **ATTACH ALL OTHER STRIKES WITH SMALL WOOD SCREWS**

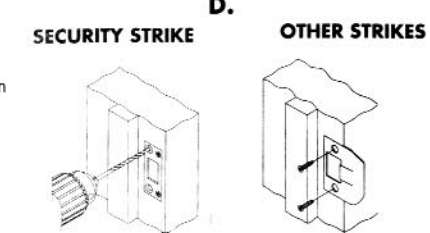

Close door & ensure bolt extends & retracts freely.

#### LOWER STRIKE

- Partially close the door. Mark a horizontal line on the door frame at the height of the center of the latch bolt.
- Measure from door face (jamb side) to center of latch.
- Mark a vertical line on the frame at dimension from B.
- Where the lines meet bore a 1" dia. (25.4mm) hole 5/8" (16mm) deep.
- Center strike screw holes on vertical center line and outline strike.
- Chisel out wood so strike is flush with the frame.
- Install with two wood screws.

### 4. TRIM INSTALLATION

FOLLOW APPROPRIATE DIAGRAM ABOVE

#### TWO PIECE SECTIONAL HANDLESET

##### UPPER PORTION

- With bolt extended and key removed, place outer trim against outside of door.

Tailpiece(s) must fit through hub of deadbolt in vertical position.

- Attach inner trim with machine screws & tighten securely. Single cylinder — attach mounting plate, then T-turn.

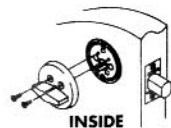

**NOTE: IF TAMPER PROOF SCREW IS INCLUDED—VERIFY PROPER FUNCTION OF LOCK BEFORE INSTALLING TAMPER PROOF SCREW.**

#### ONE PIECE SECTIONAL HANDLESET

##### UPPER PORTION

- With bolt extended and key removed, place outer trim against outside of door, inserting vertical tailpiece through slot of deadbolt hub & spindle through latch hub. (For Marielle and Victoria styles only: Secure lower mounting bolt through 1/2" (13mm) hole.)

- If inner trim plate is included, place against door with small hole at the top. Attach inner trim with machine screws & tighten securely.

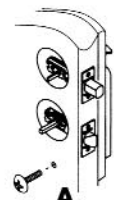

**Single Cylinder**  
Attach mounting plate, then T-turn.

**Double Cylinder**  
Cover screws with cover plate.

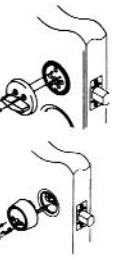

##### LOWER PORTION

Place handleset against outside of door with spindle inserted through hub of latch. Attach inner trim with trim screws.

Attach bottom of exterior handle to door with wood screw or captive screw for metal door at same backset.

**2 POST HANDLESET**  
screw holes at 3 & 9 o'clock

**4 POST HANDLESET**  
screw holes at 6 & 12 o'clock



**NOTE: For Prestige Series Handleset, attach mounting bolt from inside of door and cover bolt with cap.**

##### LOWER PORTION

Place handleset against outside of door with spindle inserted through hub of latch. Attach inner trim with trim screws.

Attach bottom of exterior handle to door with wood screw or captive screw for metal door.

**2 POST HANDLESET**  
screw holes at 3 & 9 o'clock

**4 POST HANDLESET**  
screw holes at 6 & 12 o'clock



**NOTE: For Prestige Series Handleset, attach mounting bolt from inside of door and cover bolt with cap.**

1. PRÉPARATION DE LA PORTE

POSE DE SERRURE DE REMPLACEMENT

Retirez tous les éléments de la vieille serrure. Vérifiez la préparation de la porte à l'aide du gabarit et effectuez les modifications nécessaires.

POSE DE SERRURE NEUVE

Suivez les instructions du gabarit.

2. POSE DES VERROUS

VERROUS

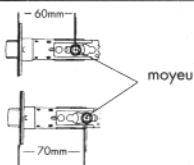

AJUSTEMENT DE L'ÉCARTEMENT

Prenez le moyeu entre le pouce et l'index et glissez-le à la position requise.

Le verrou à pêne dormant doit être inséré dans le trou supérieur du bord de porte et le verrou à ressort dans le trou intérieur du bord de porte. (Pour l'ensemble de poignées sans serrure, veuillez vous reporter à l'étape 4. de Pose de la Garniture.)

VERROU À PLAQUE DE FACE

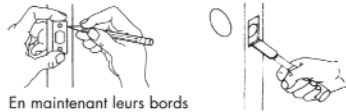

En maintenant leurs bords parallèles à la face de la porte, tracez le contour des deux plaques de face et retirez le verrou à pêne dormant et le verrou à ressort du bord de la porte.

Mortaisez le contour de chaque plaque de face jusqu'à ce qu'elle soit au ras du bord de la porte, à une profondeur de 5/32 po (4mm).

Insérez le verrou à pêne dormant dans le trou supérieur du bord de porte — le moyeu vers le bas et le pêne dormant allongé. Fixez-le à l'aide de deux vis à bois.

Insérez le verrou à ressort dans le trou inférieur du bord de porte, le biseau face au chambranle de la porte et fixez-le à l'aide de deux vis à bois.

DORMANT

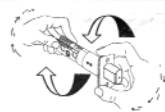

AJUSTEMENT DE L'ÉCARTEMENT

Tournez vers la droite à une position de 2-3/8 po (60mm). Tournez vers la gauche à une position de 2-3/4 po (70mm).

REMARQUE:



Le verrou à pêne dormant à plaque de face doit être posé le moyeu vers le bas et doit être allongé.

Le biseau du verrou à ressort inférieur doit faire face au chambranle de la porte.

VERROU ROND

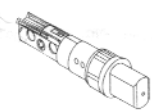

Insérez le verrou à pêne dormant dans le trou supérieur du bord de porte en maintenant son côté plat parallèle à la face de la porte. Rentez le pêne dormant.

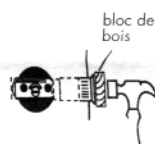

En utilisant le bloc de bois, martelez le verrou jusqu'à ce que la surface du col soit au ras du bord de la porte. Allongez à nouveau le pêne dormant.

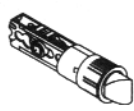

Insérez le verrou à ressort dans le trou inférieur du bord de porte et placez-le de façon que son côté plat soit parallèle au bord de la porte et que son biseau soit face au chambranle.

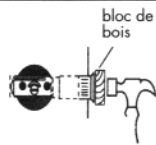

Appuyez sur le verrou avec le bloc de bois et martelez-le jusqu'à ce que la surface du col soit au ras du bord de la porte.

3. POSE DE LA GÂCHE

GÂCHE SUPÉRIEURE

- A** Étalez un peu de couleur sur l'ondulation au bout du pêne dormant. Rentez le pêne dormant et fermez la porte. Allongez le pêne dormant, qui laissera une marque sur le chambranle.
- B** Percez un trou d'un diamètre de 1 po (25.4mm) à une profondeur de 1 1/4 po (29mm) dans le chambranle, centré sur la marque tracée à l'étape **A**.
- C** Centrez la gâche sur le trou et tracez son contour. Mortaisez le bois jusqu'à ce que la gâche s'ajuste au ras du chambranle.
- D** **POUR LES GÂCHES DE SÉCURITÉ:** Placez la gâche de façon que les grands trous soient vers le butoir. Percez les grands trous à une profondeur de 3 po (76mm). Posez des vis de 3 po (76mm) dans les grands trous de la gâche et posez les vis à bois dans les petits trous. **FIXEZ TOUS LES AUTRES GÂCHES À L'AIDE DE PETITES VIS À BOIS.**

D. GÂCHE DE SÉCURITÉ

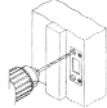

AUTRES GÂCHES



- E** Fermez la porte et assurez-vous que le pêne dormant s'allonge et rentre librement.

GÂCHE INFÉRIEURE

- A** Fermez à demi la porte. Tracez une ligne horizontale sur le chambranle de porte à la hauteur du centre du verrou.
- B** Mesurez la distance entre la face de la porte (du côté du chambranle) et le centre du verrou.
- C** Tracez une ligne verticale sur le chambranle à la dimension de l'étape **B**.
- D** Percez un trou d'un diamètre de 1 po (25.4mm) à une profondeur de 5/8 po (16mm) au point d'intersection des lignes.
- E** Alignez les trous des vis de la gâche avec la ligne verticale et tracez le contour de la gâche. Mortaisez le bois de façon que la gâche s'ajuste au ras du chambranle. Posez la gâche à l'aide de deux vis à bois.

4. POSE DE LA GARNITURE

REPORTEZ-VOUS AU SCHEMA APPROPRIÉ AU VERSO

PORTION SUPÉRIEURE

Placez la garniture extérieure contre l'extérieur de la porte.

La (les) tige(s) du cylindre doit (doivent) passer dans le moyeu du verrou à pêne dormant en position verticale.

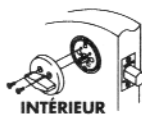

Fixez la garniture intérieure à l'aide de vis à métaux et resserrez-les fermement. Cylindre simple — fixez la plaque de montage, puis le taquet.

**REMARQUE: SI L'EMBALLAGE COMPREND UNE VIS DE SÉCURITÉ, VÉRIFIEZ LE FONCTIONNEMENT DE LA SERRURE AVANT DE POSEZ CETTE VIS.**

PORTION INFÉRIEURE

Placez l'ensemble à poignée contre l'extérieur de la porte. Le fuseau doit être inséré dans le moyeu du verrou. Fixez le bouton intérieur aux tiges de raccord de l'ensemble à poignée à l'aide de vis de garniture.

**Serrure à 2 tiges de raccord** trous de vis à six heures et midi selon le cadran d'une montre.

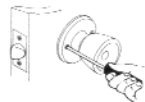

**Serrure à 4 tiges de raccord** trous de vis à six heures et midi selon le cadran d'une montre.

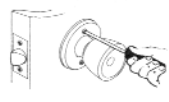

Fixez le bas de la poignée extérieure à la porte à l'aide d'une vis à bois ou d'une vis captive pour porte en métal au même écartement que le verrou.

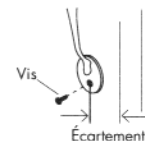

PORTION SUPÉRIEURE

- A** Après avoir allongé le pêne dormant et retiré la clé, placez la garniture extérieure contre l'extérieur de la porte en insérant la tige verticale dans la fente de la came du verrou à pêne dormant et le fuseau dans le moyeu du verrou. (Pour les styles Marielle et Victoria seulement: Fixez la garniture à la porte en posant un boulon de montage inférieur dans le trou de 1/2 po (13mm).)
- B** Si la plaque intérieure est incluse placez la contre la porte avec le petit trou en haut. Posez la garniture intérieure à l'aide de vis à métaux et resserrez-les fermement.

**Cylindre simple**  
Posez la plaque de montage, puis le taquet.

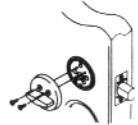

**Cylindre double**  
Posez la garniture intérieure, puis recouvrez les vis de la plaque-couvercle.



PORTION INFÉRIEURE

Fixez le bouton intérieur aux tiges de raccord de l'ensemble à poignée à l'aide de vis de garniture. Resserrez-les fermement.

Fixez la plaque de montage (le bord en relief vers vous) aux tiges de raccord de l'ensemble à poignée à l'aide de vis longues. Fixez le bouton à la plaque de montage à l'aide de vis courtes à six heures et midi selon le cadran d'une montre.

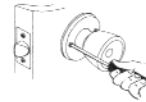

**Serrure à 4 tiges de raccord** trous de vis à six heures et midi selon le cadran d'une montre.

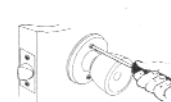

Fixez le bas de la poignée extérieure à la porte à l'aide d'une vis à bois ou d'une vis captive pour porte en métal.

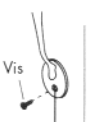

**AVIS: Pour les serrures Prestige, raccordez le verrou de montage de l'intérieur de la porte et recouvrez avec le capuchon.**